

ОБЩИЕ СВЕДЕНИЯ

Вентилятор радиальный дымоудаления ВР 80-75-ДУ (далее вентилятор) применяется в аварийных системах вытяжной вентиляции производственных, общественных, жилых, административных и других помещений (кроме категорий А и Б взрывопожарной опасности по НПБ 105-03).

Возможно изготовление вентилятора в термо-шумоизолирующем корпусе ВР 80-75-ДУ-ТШК.

Возможно применение вентилятора в системах общеобменной вентиляции производственных, общественных, жилых, административных и других помещений (кроме категорий А и Б взрывопожарной опасности по НПБ 105-03). При защите электродвигателя от атмосферных воздействий и солнечной радиации допускается использование вентилятора в условиях умеренного, холодного и тропического климата (в соответствии с климатическим исполнением электродвигателя) по 1-й категории размещения.

Вентилятор устанавливается в вентиляционных камерах зданий и сооружений вне обслуживаемых помещений и за пределами зон постоянного пребывания людей. В месте установки вентилятора среднее квадратическое значение виброскорости внешних источников вибрации не должно превышать 2 мм/с.

Применение вентилятора осуществляется в соответствии с требованиями СНиП 2.04.05-91 и СП 60.13330.2012.

Вид климатического исполнения – У, категория размещения – 2, по ГОСТ 15150-69. Нормальные значения климатических факторов внешней среды при эксплуатации вентиляторов:

- верхнее значение +40°С, нижнее значение -45°С;
- значение относительной влажности – 80% при 25°С.

Перемещаемая среда не должна содержать липких веществ, волокнистых материалов, взрывоопасных смесей газов, паров и пыли, иметь агрессивность по отношению к углеродистым сталям выше агрессивности воздуха и содержать другие твердые примеси в концентрации не более 100 мг/м³.

Направление вращения колеса - правое (по часовой стрелке, если смотреть со стороны всасывания).

Средняя квадратическая виброскорость не более 6,3 м/с.

Предел огнестойкости при температуре перемещаемой среды:

t = 400°С 2 часа, не менее (120 мин);

t = 600°С 2 часа, не менее (120 мин).

Обозначения на схеме

Н – расстояние от опорной поверхности до оси входного патрубка;

h – расстояние от оси входного патрубка до плоскости выходного патрубка;

L1 – расстояние от оси корпуса до входного патрубка;

L2 – расстояние от оси двигателя до выходного патрубка;

L – длина вентилятора;

C – ширина вентилятора;

D – диаметр входного патрубка;

D1 – присоединительный диаметр отверстий входного патрубка;

A – размер выходного патрубка;

A1 – присоединительный размер отверстий выходного патрубка;

B – размер выходного патрубка;

B1 – присоединительный размер отверстий выходного патрубка;

t – шаг отверстий выходного патрубка.

* Отверстия под виброизоляторы.

** Отверстие под фундаментный болт.

Отверстия, обозначенные как Φ могут использоваться как фундаментные



Вентилятор радиальный дымоудаления ВР 80-75-ДУ

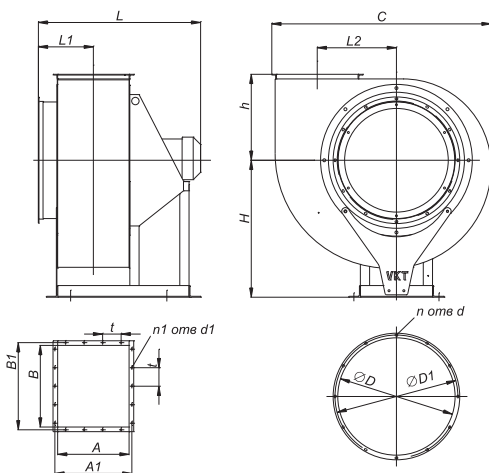

Расположение отверстий крепления вентиляторов

ВР 80-75-2,2 - ВР 80-75-8

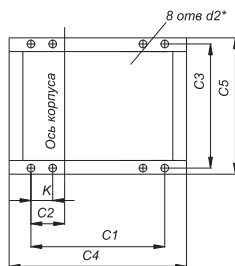

ВР 80-75-9 - ВР 80-75-10

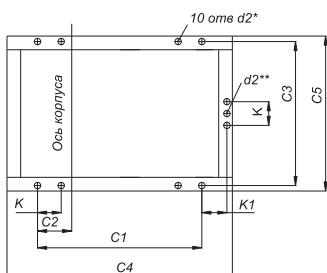

ВР 80-75-11

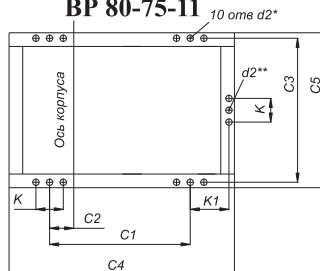

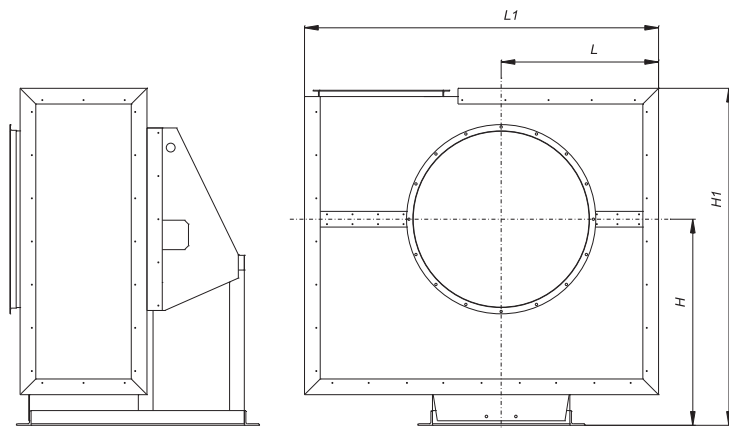

Вентилятор радиальный дымоудаления
ВР-80-75-ДУ-ТШК

Обозначения на схеме

- H1 – высота вентилятора;
- H – расстояние от оси входного патрубка до опорной поверхности
- L1 – ширина вентилятора;
- L – расстояние от оси двигателя до корпуса.

АЭРОДИНАМИЧЕСКИЕ ХАРАКТЕРИСТИКИ

Характеристики даны при нормальных атмосферных условиях (t=20°C)

| № | Тип вентилятора | Тип электродвигателя | n, об/мин | N, кВт | Q, м³/ч | Psv, Па | Изолятор | Количество изолятор |
|----|---------------------------------|----------------------|-----------|--------|---------------|------------|----------|---------------------|
| 1 | ВР 80-75-2,2ДУ-2ч/т°-0,37/2730 | АИР 63 А2 | 2730 | 0,37 | 220...1700 | 100...600 | ДО38 | 4 |
| 2 | ВР 80-75-2,8ДУ-2ч/т°-0,55/2730 | АИР 63 В2 | 2730 | 0,55 | 450...3250 | 150...860 | ДО39 | 4 |
| 3 | ВР 80-75-3,15ДУ-2ч/т°-0,25/1350 | АИР 63 А4 | 1350 | 0,25 | 300...2350 | 50...270 | ДО39 | 4 |
| 4 | ВР 80-75-3,15ДУ-2ч/т°-1,1/2800 | АИР 71 В2 | 2800 | 1,1 | 600...4750 | 180...1150 | ДО39 | 4 |
| 5 | ВР 80-75-3,55ДУ-2ч/т°-0,25/1350 | АИР 63 А4 | 1350 | 0,25 | 400...3200 | 90...350 | ДО39 | 4 |
| 6 | ВР 80-75-3,55ДУ-2ч/т°-2,2/2860 | АИР 80 В2 | 2860 | 2,2 | 800...6800 | 210...1550 | ДО39 | 4 |
| 7 | ВР 80-75-4ДУ-2ч/т°-0,37/1320 | А 63 В4 | 1320 | 0,37 | 700...4600 | 70...400 | ДО39 | 4 |
| 8 | ВР 80-75-4ДУ-2ч/т°-4,0/2860 | АИР 100 S2 | 2860 | 4,0 | 1200...9700 | 260...1950 | ДО39 | 4 |
| 9 | ВР 80-75-4,5ДУ-2ч/т°-0,75/1320 | АИР 71 В4 | 1320 | 0,75 | 900...6600 | 90...560 | ДО40 | 4 |
| 10 | ВР 80-75-4,5ДУ-2ч/т°-7,5/2895 | АИРМ112М2 | 2895 | 7,5 | 1900...14100 | 340...2520 | ДО40 | 4 |
| 11 | ВР 80-75-5ДУ-2ч/т°-1,5/1410 | АИР 80 В4 | 1410 | 1,5 | 1300...9850 | 100...750 | ДО40 | 4 |
| 12 | ВР 80-75-5ДУ-2ч/т°-0,37/920 | АИР 71 А6 | 920 | 0,37 | 900...6300 | 70...330 | ДО40 | 4 |
| 13 | ВР 80-75-5,6ДУ-2ч/т°-0,75/920 | АИР 80 А6 | 920 | 0,75 | 1200...8400 | 70...400 | ДО41 | 4 |
| 14 | ВР 80-75-5,6ДУ-2ч/т°-3,0/1410 | АИР 100 S4 | 1410 | 3,0 | 2000...13000 | 150...950 | ДО41 | 4 |
| 15 | ВР 80-75-6,3ДУ-2ч/т°-4,0/1410 | АИР 100 L4 | 1410 | 4,0 | 2500...18000 | 180...1150 | ДО41 | 4 |
| 16 | ВР 80-75-6,3ДУ-2ч/т°-1,5/940 | АИР 90 L6 | 940 | 1,5 | 1800...12500 | 100...550 | ДО41 | 4 |
| 17 | ВР 80-75-7,1ДУ-2ч/т°-11,0/1435 | А132М4 | 1435 | 11,0 | 3500...27000 | 200...1550 | ДО42 | 4 |
| 18 | ВР 80-75-7,1ДУ-2ч/т°-1,1/710 | АИР 90 LB8 | 710 | 1,1 | 2000...13000 | 100...380 | ДО42 | 4 |
| 19 | ВР 80-75-7,1ДУ-2ч/т°-2,2/940 | АИР 100 L6 | 940 | 2,2 | 2400...17800 | 100...650 | ДО42 | 4 |
| 20 | ВР 80-75-8ДУ-2ч/т°-2,2/710 | АИРМ112МА8 | 710 | 2,2 | 2500...19100 | 90...480 | ДО42 | 4 |
| 21 | ВР 80-75-8ДУ-2ч/т°-4,0/950 | АИРМ112МВ6 | 950 | 4,0 | 3500...26000 | 100...850 | ДО42 | 4 |
| 22 | ВР 80-75-8ДУ-2ч/т°-15,0/1460 | АИР 160 S4 | 1460 | 15,0 | 5100...40000 | 260...2030 | ДО42 | 4 |
| 23 | ВР 80-75-9ДУ-2ч/т°-3,0/710 | АИРМ112МВ8 | 710 | 3,0 | 4000...26000 | 100...600 | ДО43 | 5 |
| 24 | ВР 80-75-9ДУ-2ч/т°-7,5/960 | А132М6 | 960 | 7,5 | 5000...37500 | 180...1100 | ДО43 | 5 |
| 25 | ВР 80-75-9ДУ-2ч/т°-30,0/1460 | А180М4 | 1460 | 30,0 | 7700...57000 | 380...2550 | ДО43 | 5 |
| 26 | ВР 80-75-10ДУ-2ч/т°-5,5/710 | А132М8 | 710 | 5,5 | 5000...39500 | 120...760 | ДО43 | 5 |
| 27 | ВР 80-75-10ДУ-2ч/т°-15,0/970 | АИР 160 М6 | 970 | 15,0 | 8000...54000 | 200...1430 | ДО43 | 5 |
| 28 | ВР 80-75-11ДУ-2ч/т°-15,0/730 | А180М8 | 730 | 15,0 | 1000...69500 | 180...1000 | ДО44 | 5 |
| 29 | ВР 80-75-11ДУ-2ч/т°-30,0/970 | А200L6 | 970 | 30,0 | 12500...93000 | 240...1760 | ДО44 | 5 |

ГАБАРИТНЫЕ РАЗМЕРЫ

| № | Тип вентилятора | Масса кг | H | h | L1 | L2 | L | C | D | D1 | A | A1 |
|----|---------------------------------|-------------|------|-----|-----|-----|------|------|------|------|-----|-----|
| 1 | ВР 80-75-2,2ДУ-2ч/т°-0,37/2730 | 28 | 360 | 185 | 155 | 154 | 464 | 441 | 260 | 290 | 142 | 172 |
| 2 | ВР 80-75-2,8ДУ-2ч/т°-0,55/2730 | 5 | 360 | 224 | 171 | 191 | 496 | 545 | 315 | 345 | 174 | 204 |
| 3 | ВР 80-75-3,15ДУ-2ч/т°-0,25/1350 | 39 | 400 | 247 | 181 | 216 | 526 | 607 | 355 | 385 | 194 | 224 |
| 4 | ВР 80-75-3,15ДУ-2ч/т°-1,1/2800 | 42 | 400 | 247 | 181 | 216 | 526 | 607 | 355 | 385 | 194 | 224 |
| 5 | ВР 80-75-3,55ДУ-2ч/т°-0,25/1350 | 48 | 460 | 274 | 192 | 239 | 569 | 677 | 400 | 430 | 217 | 247 |
| 6 | ВР 80-75-3,55ДУ-2ч/т°-2,2/2860 | 51 | 460 | 274 | 192 | 239 | 569 | 677 | 400 | 430 | 217 | 247 |
| 7 | ВР 80-75-4ДУ-2ч/т°-0,37/1320 | 52 | 500 | 306 | 205 | 273 | 620 | 764 | 450 | 480 | 243 | 273 |
| 8 | ВР 80-75-4ДУ-2ч/т°-4,0/2860 | 65 | 500 | 306 | 205 | 273 | 645 | 764 | 450 | 480 | 243 | 273 |
| 9 | ВР 80-75-4,5ДУ-2ч/т°-0,75/1320 | 80 | 540 | 340 | 220 | 306 | 715 | 855 | 500 | 530 | 273 | 303 |
| 10 | ВР 80-75-4,5ДУ-2ч/т°-7,5/2895 | 116 | 540 | 340 | 220 | 306 | 741 | 855 | 500 | 530 | 273 | 303 |
| 11 | ВР 80-75-5ДУ-2ч/т°-1,5/1410 | 103 | 620 | 380 | 237 | 347 | 684 | 959 | 560 | 590 | 306 | 336 |
| 12 | ВР 80-75-5ДУ-2ч/т°-0,37/920 | 95 | 620 | 380 | 237 | 347 | 684 | 959 | 560 | 590 | 306 | 336 |
| 13 | ВР 80-75-5,6ДУ-2ч/т°-0,75/920 | 127 | 680 | 419 | 253 | 386 | 746 | 1066 | 560 | 590 | 338 | 368 |
| 14 | ВР 80-75-5,6ДУ-2ч/т°-3,0/1410 | 136 | 680 | 419 | 253 | 386 | 746 | 1066 | 560 | 590 | 338 | 368 |
| 15 | ВР 80-75-6,3ДУ-2ч/т°-4,0/1410 | 167 | 740 | 465 | 297 | 428 | 857 | 1185 | 630 | 660 | 386 | 416 |
| 16 | ВР 80-75-6,3ДУ-2ч/т°-1,5/940 | 146 | 740 | 465 | 297 | 428 | 857 | 1185 | 630 | 660 | 386 | 416 |
| 17 | ВР 80-75-7,1ДУ-2ч/т°-11,0/1435 | 266 | 840 | 519 | 320 | 481 | 1014 | 1329 | 710 | 740 | 428 | 458 |
| 18 | ВР 80-75-7,1ДУ-2ч/т°-1,1/710 | 230 | 840 | 519 | 320 | 481 | 1003 | 1329 | 710 | 740 | 428 | 458 |
| 19 | ВР 80-75-7,1ДУ-2ч/т°-2,2/940 | 242 | 840 | 519 | 320 | 481 | 1003 | 1329 | 710 | 740 | 428 | 458 |
| 20 | ВР 80-75-8ДУ-2ч/т°-2,2/710 | 274 | 930 | 581 | 346 | 543 | 1132 | 1495 | 800 | 830 | 481 | 511 |
| 21 | ВР 80-75-8ДУ-2ч/т°-4,0/950 | 278 | 930 | 581 | 346 | 543 | 1132 | 1495 | 800 | 830 | 481 | 511 |
| 22 | ВР 80-75-8ДУ-2ч/т°-15,0/1460 | 355 | 930 | 581 | 346 | 543 | 1147 | 1495 | 800 | 830 | 481 | 511 |
| 23 | ВР 80-75-9ДУ-2ч/т°-3,0/710 | 352 | 1050 | 657 | 378 | 612 | 1270 | 1687 | 900 | 940 | 543 | 583 |
| 24 | ВР 80-75-9ДУ-2ч/т°-7,5/960 | 373 | 1050 | 657 | 378 | 612 | 1270 | 1687 | 900 | 940 | 543 | 583 |
| 25 | ВР 80-75-9ДУ-2ч/т°-30,0/1460 | 408 | 1050 | 657 | 378 | 612 | 1309 | 1687 | 900 | 940 | 543 | 583 |
| 26 | ВР 80-75-10ДУ-2ч/т°-5,5/710 | 436 | 1200 | 736 | 410 | 694 | 1395 | 1895 | 1000 | 1040 | 608 | 648 |
| 27 | ВР 80-75-10ДУ-2ч/т°-15,0/970 | 521 | 1200 | 736 | 410 | 694 | 1395 | 1895 | 1000 | 1040 | 608 | 648 |
| 28 | ВР 80-75-11ДУ-2ч/т°-15,0/730 | 620 | 1320 | 816 | 484 | 775 | 1643 | 2101 | 1120 | 1160 | 756 | 796 |
| 29 | ВР 80-75-11ДУ-2ч/т°-30,0/970 | 682 | 1320 | 816 | 484 | 775 | 1652 | 2101 | 1120 | 1160 | 756 | 796 |

И МАССА ВЕНТИЛЯТОРА

| В | В1 | t | n | d | n1 | d1 | C1 | C2 | C3 | C4 | C5 | К | К1 | d2 | Тип вентилятора | № |
|-----|-----|-----|----|-------|----|-------|------|-----|-----|------|------|-----|-----|----|---------------------------------|----|
| 154 | 184 | 100 | 8 | 7x10 | 8 | 7x10 | 309 | 55 | 284 | 419 | 320 | 70 | | 9 | ВР 80-75-2,2ДУ-2ч/т°-0,37/2730 | 1 |
| 196 | 226 | 100 | 8 | 7x10 | 10 | 7x10 | 341 | 71 | 304 | 451 | 340 | 80 | | 9 | ВР 80-75-2,8ДУ-2ч/т°-0,55/2730 | 2 |
| 217 | 247 | 100 | 8 | 7x10 | 10 | 7x10 | 371 | 81 | 299 | 481 | 335 | 80 | | 9 | ВР 80-75-3,15ДУ-2ч/т°-0,25/1350 | 3 |
| 217 | 247 | 100 | 8 | 7x10 | 10 | 7x10 | 371 | 81 | 299 | 481 | 335 | 80 | | 9 | ВР 80-75-3,15ДУ-2ч/т°-1,1/2800 | 4 |
| 248 | 278 | 100 | 8 | 7x10 | 10 | 7x10 | 400 | 98 | 314 | 550 | 350 | 80 | | 9 | ВР 80-75-3,55ДУ-2ч/т°-0,25/1350 | 5 |
| 248 | 278 | 100 | 8 | 7x10 | 10 | 7x10 | 400 | 98 | 314 | 550 | 350 | 80 | | 9 | ВР 80-75-3,55ДУ-2ч/т°-2,2/2860 | 6 |
| 280 | 310 | 100 | 10 | 7x10 | 12 | 7x10 | 425 | 85 | 364 | 575 | 400 | 80 | | 9 | ВР 80-75-4ДУ-2ч/т°-0,37/1320 | 7 |
| 280 | 310 | 100 | 10 | 7x10 | 12 | 7x10 | 425 | 85 | 364 | 575 | 400 | 80 | | 9 | ВР 80-75-4ДУ-2ч/т°-4,0/2860 | 8 |
| 315 | 345 | 100 | 10 | 7x10 | 14 | 7x10 | 506 | 98 | 410 | 680 | 450 | 100 | | 9 | ВР 80-75-4,5ДУ-2ч/т°-0,75/1320 | 9 |
| 315 | 345 | 100 | 10 | 7x10 | 14 | 7x10 | 506 | 98 | 410 | 680 | 450 | 100 | | 9 | ВР 80-75-4,5ДУ-2ч/т°-7,5/2895 | 10 |
| 350 | 380 | 100 | 10 | 7x10 | 14 | 7x10 | 475 | 115 | 430 | 649 | 470 | 100 | | 9 | ВР 80-75-5ДУ-2ч/т°-1,5/1410 | 11 |
| 350 | 380 | 100 | 10 | 7x10 | 14 | 7x10 | 475 | 115 | 430 | 649 | 470 | 100 | | 9 | ВР 80-75-5ДУ-2ч/т°-0,37/920 | 12 |
| 392 | 422 | 100 | 10 | 7x10 | 14 | 7x10 | 537 | 131 | 460 | 711 | 500 | 100 | | 11 | ВР 80-75-5,6ДУ-2ч/т°-0,75/920 | 13 |
| 392 | 422 | 100 | 10 | 7x10 | 14 | 7x10 | 537 | 131 | 460 | 711 | 500 | 100 | | 11 | ВР 80-75-5,6ДУ-2ч/т°-3,0/1410 | 14 |
| 441 | 471 | 100 | 12 | 10x15 | 18 | 10x15 | 615 | 155 | 570 | 815 | 626 | 100 | | 11 | ВР 80-75-6,3ДУ-2ч/т°-4,0/1410 | 15 |
| 441 | 471 | 100 | 12 | 10x15 | 18 | 10x15 | 615 | 155 | 570 | 815 | 626 | 100 | | 11 | ВР 80-75-6,3ДУ-2ч/т°-1,5/940 | 16 |
| 497 | 527 | 100 | 12 | 10x15 | 18 | 10x15 | 661 | 128 | 620 | 961 | 676 | 120 | | 11 | ВР 80-75-7,1ДУ-2ч/т°-11,0/1435 | 17 |
| 497 | 527 | 100 | 12 | 10x15 | 18 | 10x15 | 661 | 128 | 620 | 961 | 676 | 120 | | 11 | ВР 80-75-7,1ДУ-2ч/т°-1,1/710 | 18 |
| 497 | 527 | 100 | 12 | 10x15 | 18 | 10x15 | 661 | 128 | 620 | 961 | 676 | 120 | | 11 | ВР 80-75-7,1ДУ-2ч/т°-2,2/940 | 19 |
| 560 | 590 | 150 | 12 | 10x15 | 16 | 10x15 | 765 | 146 | 740 | 1100 | 800 | 120 | | 11 | ВР 80-75-8ДУ-2ч/т°-2,2/710 | 20 |
| 560 | 590 | 150 | 12 | 10x15 | 16 | 10x15 | 765 | 146 | 740 | 1100 | 800 | 120 | | 11 | ВР 80-75-8ДУ-2ч/т°-4,0/950 | 21 |
| 560 | 590 | 150 | 12 | 10x15 | 16 | 10x15 | 765 | 146 | 740 | 1100 | 800 | 120 | | 11 | ВР 80-75-8ДУ-2ч/т°-15,0/1460 | 22 |
| 630 | 670 | 150 | 16 | 10x15 | 18 | 10x15 | 902 | 177 | 790 | 1237 | 850 | 130 | 138 | 11 | ВР 80-75-9ДУ-2ч/т°-3,0/710 | 23 |
| 630 | 670 | 150 | 16 | 10x15 | 18 | 10x15 | 902 | 177 | 790 | 1237 | 850 | 130 | 138 | 11 | ВР 80-75-9ДУ-2ч/т°-7,5/960 | 24 |
| 630 | 670 | 150 | 16 | 10x15 | 18 | 10x15 | 902 | 177 | 790 | 1237 | 850 | 130 | 138 | 11 | ВР 80-75-9ДУ-2ч/т°-30,0/1460 | 25 |
| 700 | 740 | 150 | 16 | 10x15 | 18 | 10x15 | 992 | 225 | 910 | 1385 | 1000 | 130 | 173 | 11 | ВР 80-75-10ДУ-2ч/т°-5,5/710 | 26 |
| 700 | 740 | 150 | 16 | 10x15 | 18 | 10x15 | 992 | 225 | 910 | 1385 | 1000 | 130 | 173 | 11 | ВР 80-75-10ДУ-2ч/т°-15,0/970 | 27 |
| 770 | 810 | 150 | 18 | 10x15 | 22 | 10x15 | 1033 | 174 | 910 | 1633 | 1000 | 150 | 255 | 11 | ВР 80-75-11ДУ-2ч/т°-15,0/730 | 28 |
| 770 | 810 | 150 | 18 | 10x15 | 22 | 10x15 | 1033 | 174 | 910 | 1633 | 1000 | 150 | 255 | 11 | ВР 80-75-11ДУ-2ч/т°-30,0/970 | 29 |

ГАБАРИТНЫЕ РАЗМЕРЫ ВЕНТИЛЯТОРОВ В ТЕРМО-ШУМОИЗОЛИРУЮЩЕМ КОРПУСЕ

| № | Тип вентилятора | H | H1 | L | L1 |
|----|-------------------------------------|------|------|-----|------|
| 1 | ВР 80-75-2,2ДУ-2ч/т°-0,37/2730-ТШК | 360 | 565 | 240 | 535 |
| 2 | ВР 80-75-2,8ДУ-2ч/т°-0,55/2730-ТШК | 360 | +605 | 285 | 640 |
| 3 | ВР 80-75-3,15ДУ-2ч/т°-0,25/1350-ТШК | 400 | 670 | 315 | 700 |
| 4 | ВР 80-75-3,15ДУ-2ч/т°-1,1/2800-ТШК | 400 | 670 | 315 | 700 |
| 5 | ВР 80-75-3,55ДУ-2ч/т°-0,25/1350-ТШК | 460 | 755 | 345 | 770 |
| 6 | ВР 80-75-3,55ДУ-2ч/т°-2,2/2860-ТШК | 460 | 755 | 345 | 770 |
| 7 | ВР 80-75-4ДУ-2ч/т°-0,37/1320-ТШК | 500 | 825 | 385 | 860 |
| 8 | ВР 80-75-4ДУ-2ч/т°-4,0/2860-ТШК | 500 | 825 | 385 | 860 |
| 9 | ВР 80-75-4,5ДУ-2ч/т°-0,75/1320-ТШК | 540 | 900 | 425 | 950 |
| 10 | ВР 80-75-4,5ДУ-2ч/т°-7,5/2895-ТШК | 540 | 900 | 425 | 900 |
| 11 | ВР 80-75-5ДУ-2ч/т°-1,5/1410-ТШК | 620 | 1020 | 480 | 1070 |
| 12 | ВР 80-75-5ДУ-2ч/т°-0,37/920-ТШК | 620 | 1020 | 480 | 1070 |
| 13 | ВР 80-75-5,6ДУ-2ч/т°-0,75/920-ТШК | 680 | 1120 | 525 | 1175 |
| 14 | ВР 80-75-5,6ДУ-2ч/т°-3,0/1410-ТШК | 680 | 1120 | 525 | 1175 |
| 15 | ВР 80-75-6,3ДУ-2ч/т°-4,0/1410-ТШК | 740 | 1225 | 580 | 1290 |
| 16 | ВР 80-75-6,3ДУ-2ч/т°-1,5/940-ТШК | 740 | 1225 | 580 | 1290 |
| 17 | ВР 80-75-7,1ДУ-2ч/т°-11,0/1435-ТШК | 840 | 1380 | 640 | 1440 |
| 18 | ВР 80-75-7,1ДУ-2ч/т°-1,1/710-ТШК | 840 | 1380 | 640 | 1440 |
| 19 | ВР 80-75-7,1ДУ-2ч/т°-2,2/940-ТШК | 840 | 1380 | 640 | 1440 |
| 20 | ВР 80-75-8ДУ-2ч/т°-2,2/710-ТШК | 930 | 1530 | 705 | 1620 |
| 21 | ВР 80-75-8ДУ-2ч/т°-4,0/950-ТШК | 930 | 1530 | 705 | 1620 |
| 22 | ВР 80-75-8ДУ-2ч/т°-15,0/1460-ТШК | 930 | 1530 | 705 | 1620 |
| 23 | ВР 80-75-9ДУ-2ч/т°-3,0/710-ТШК | 1050 | 1720 | 805 | 1810 |
| 24 | ВР 80-75-9ДУ-2ч/т°-7,5/960-ТШК | 1050 | 1720 | 805 | 1810 |
| 25 | ВР 80-75-9ДУ-2ч/т°-30,0/1460-ТШК | 1050 | 1720 | 805 | 1810 |
| 26 | ВР 80-75-10ДУ-2ч/т°-5,5/710-ТШК | 1200 | 1950 | 900 | 2005 |
| 27 | ВР 80-75-10ДУ-2ч/т°-15,0/970-ТШК | 1200 | 1950 | 900 | 2005 |
| 28 | ВР 80-75-11ДУ-2ч/т°-15,0/730-ТШК | 1320 | 2150 | 990 | 2200 |
| 29 | ВР 80-75-11ДУ-2ч/т°-30,0/970-ТШК | 1320 | 2150 | 990 | 2200 |

Примечание

Габаритные и установочные размеры вентиляторов с ТШК уточняются у изготовителя

ДИАГРАММЫ ХАРАКТЕРИСТИК ВЕНТИЛЯТОРОВ ДЫМОУДАЛЕНИЯ

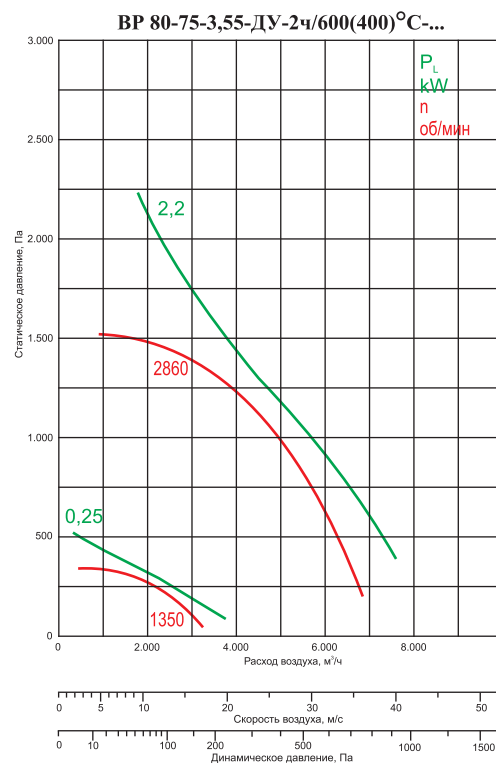
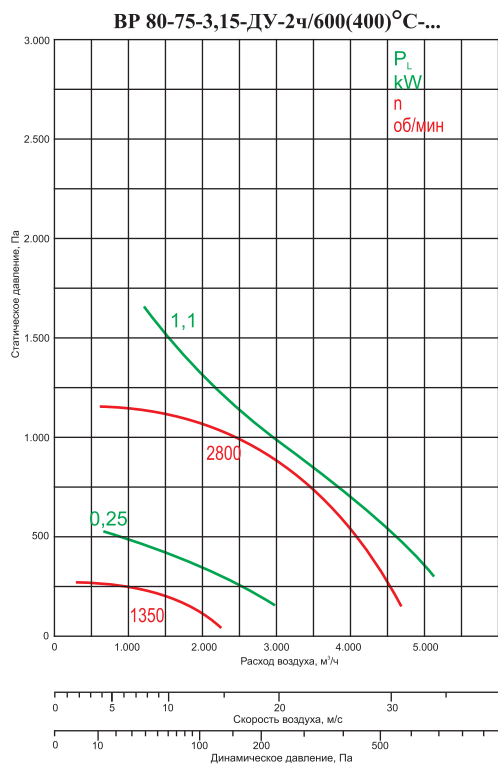
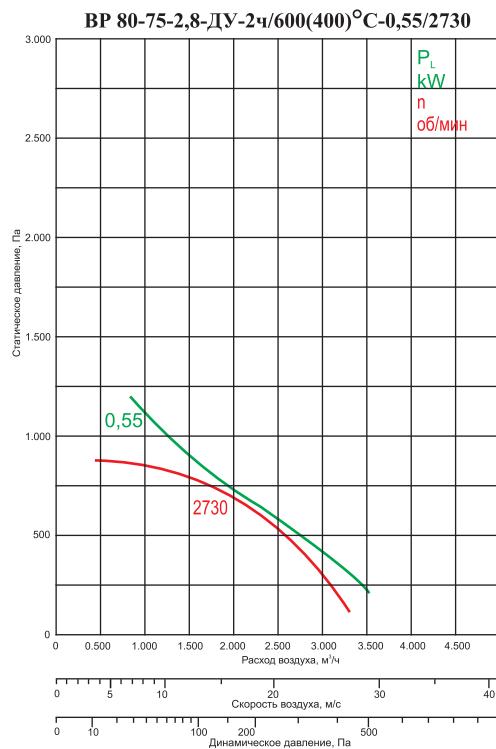
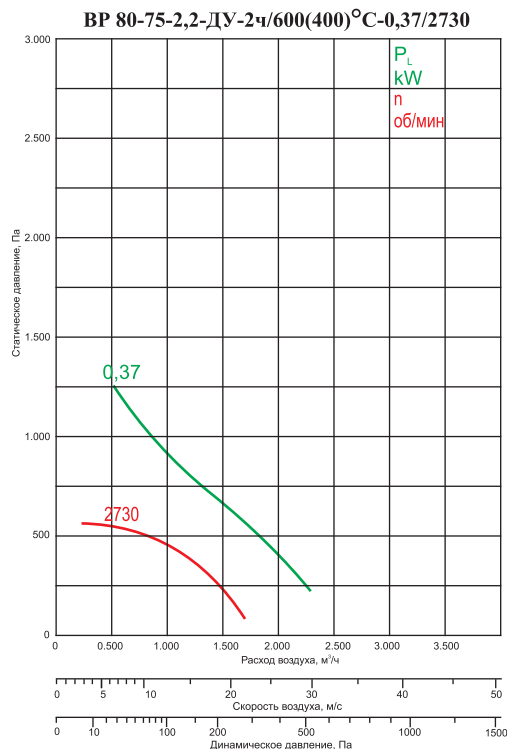

АКУСТИЧЕСКИЕ ХАРАКТЕРИСТИКИ

| № | Тип вентилятора | n, об/мин | Значение Lp1, дБ в октавных полосах f, Гц | | | | | | | LpA, дБА | |
|---|--|-----------|---|-----|-----|------|------|------|------|----------|----|
| | | | 125 | 250 | 500 | 1000 | 2000 | 4000 | 8000 | | |
| 1 | ВР 80-75-2,2-ДУ-2ч/600(400)°С - 0,37/2730 | 2730 | к входу | 51 | 64 | 70 | 70 | 67 | 62 | 56 | 74 |
| | | | к окруж | 53 | 66 | 72 | 72 | 69 | 64 | 58 | 76 |
| 2 | ВР 80-75-2,8-ДУ-2ч/600(400)°С - 0,55/2730 | 2730 | к входу | 58 | 70 | 76 | 76 | 73 | 69 | 62 | 81 |
| | | | к окруж | 60 | 72 | 78 | 78 | 75 | 71 | 64 | 83 |
| 3 | ВР 80-75-3,15-ДУ-2ч/600(400)°С - 0,25/1350 | 1350 | к входу | 47 | 58 | 63 | 63 | 59 | 55 | 48 | 68 |
| | | | к окруж | 49 | 60 | 65 | 65 | 61 | 57 | 50 | 70 |
| 4 | ВР 80-75-3,15-ДУ-2ч/600(400)°С - 1,1/2800 | 2800 | к входу | 61 | 74 | 80 | 80 | 77 | 73 | 66 | 85 |
| | | | к окруж | 63 | 76 | 82 | 82 | 79 | 75 | 68 | 87 |
| 5 | ВР 80-75-3,55-ДУ-2ч/600(400)°С - 0,25/1350 | 1350 | к входу | 49 | 60 | 66 | 65 | 62 | 57 | 50 | 70 |
| | | | к окруж | 51 | 62 | 68 | 67 | 64 | 59 | 52 | 72 |
| 6 | ВР 80-75-3,55-ДУ-2ч/600(400)°С - 2,2/2860 | 2860 | к входу | 65 | 77 | 84 | 84 | 81 | 76 | 70 | 88 |
| | | | к окруж | 67 | 79 | 86 | 86 | 83 | 78 | 72 | 90 |

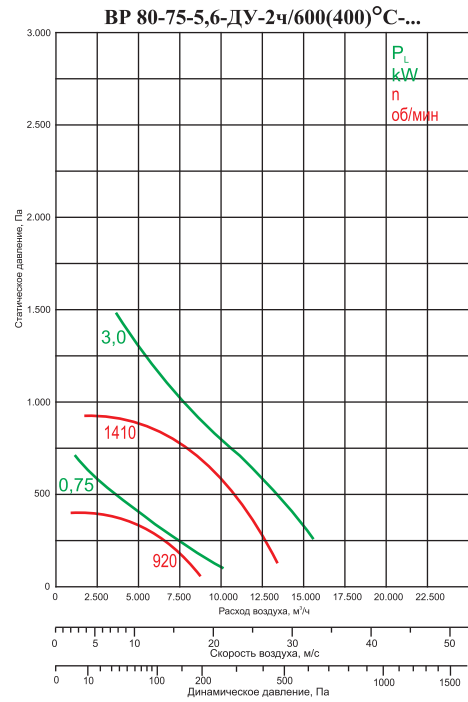
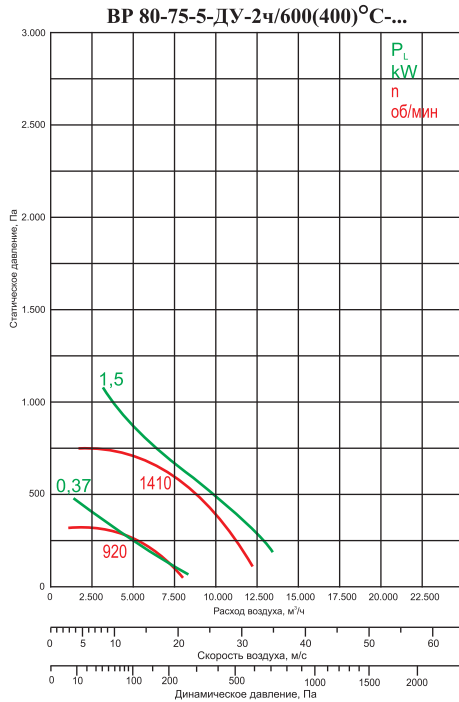
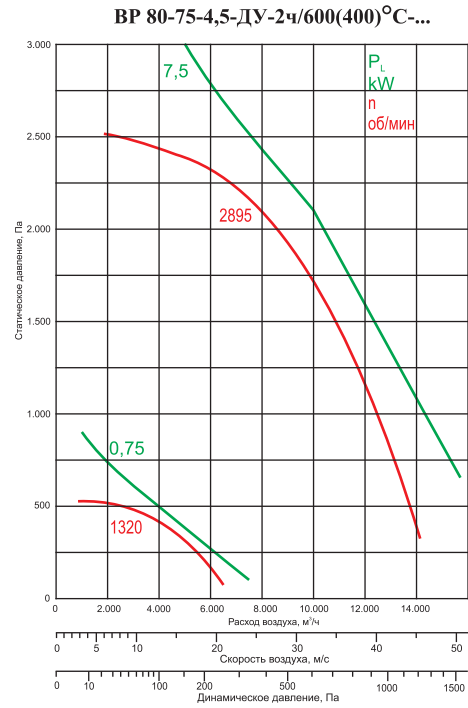
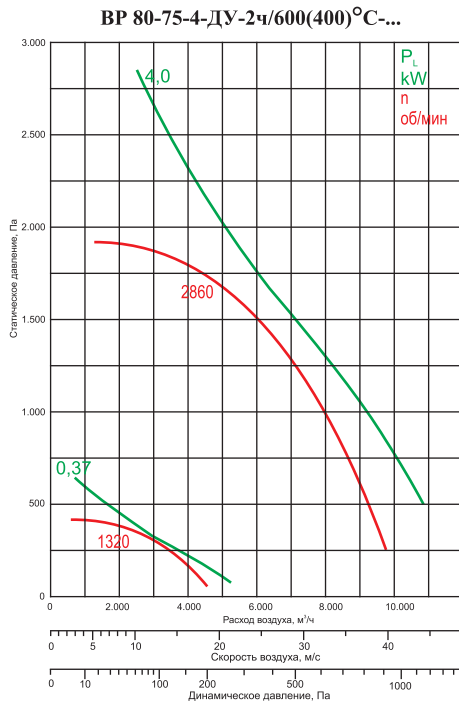

АКУСТИЧЕСКИЕ ХАРАКТЕРИСТИКИ

| № | Тип вентилятора | n, об/мин | Значение L_{p1} , дБ в октавных полосах f, Гц | | | | | | | | L_{pA} , дБА |
|----|---|-----------|---|-----|-----|------|------|------|------|----|----------------|
| | | | 125 | 250 | 500 | 1000 | 2000 | 4000 | 8000 | | |
| 7 | ВР 80-75-4-ДУ-2ч/600(400)°С - 0,37/1320 | 1320 | к входу | 52 | 63 | 68 | 68 | 64 | 60 | 53 | 73 |
| | | | к окруж | 54 | 65 | 70 | 70 | 66 | 62 | 55 | 75 |
| 8 | ВР 80-75-4-ДУ-2ч/600(400)°С - 4,0/2860 | 2860 | к входу | 68 | 81 | 87 | 87 | 84 | 80 | 73 | 92 |
| | | | к окруж | 70 | 83 | 89 | 89 | 86 | 82 | 75 | 94 |
| 9 | ВР 80-75-4,5-ДУ-2ч/600(400)°С - 0,75/1320 | 1320 | к входу | 56 | 67 | 72 | 71 | 68 | 64 | 57 | 77 |
| | | | к окруж | 58 | 69 | 74 | 73 | 70 | 66 | 59 | 79 |
| 10 | ВР 80-75-4,5-ДУ-2ч/600(400)°С - 7,5/2895 | 2895 | к входу | 72 | 84 | 91 | 91 | 88 | 83 | 77 | 96 |
| | | | к окруж | 74 | 86 | 93 | 93 | 90 | 85 | 79 | 98 |
| 11 | ВР 80-75-5-ДУ-2ч/600(400)°С - 1,5/1410 | 1410 | к входу | 60 | 72 | 77 | 76 | 73 | 68 | 62 | 81 |
| | | | к окруж | 62 | 74 | 79 | 78 | 75 | 70 | 64 | 83 |
| 12 | ВР 80-75-5-ДУ-2ч/600(400)°С - 0,37/920 | 920 | к входу | 51 | 61 | 66 | 65 | 62 | 57 | 50 | 70 |
| | | | к окруж | 53 | 63 | 68 | 67 | 64 | 59 | 52 | 72 |
| 13 | ВР 80-75-5,6-ДУ-2ч/600(400)°С - 0,75/2730 | 920 | к входу | 53 | 64 | 69 | 68 | 65 | 60 | 53 | 73 |
| | | | к окруж | 55 | 66 | 71 | 70 | 67 | 62 | 55 | 75 |
| 14 | ВР 80-75-5,6-ДУ-2ч/600(400)°С - 3,0/1410 | 1410 | к входу | 63 | 74 | 80 | 79 | 76 | 71 | 64 | 84 |
| | | | к окруж | 65 | 76 | 82 | 81 | 78 | 73 | 66 | 86 |

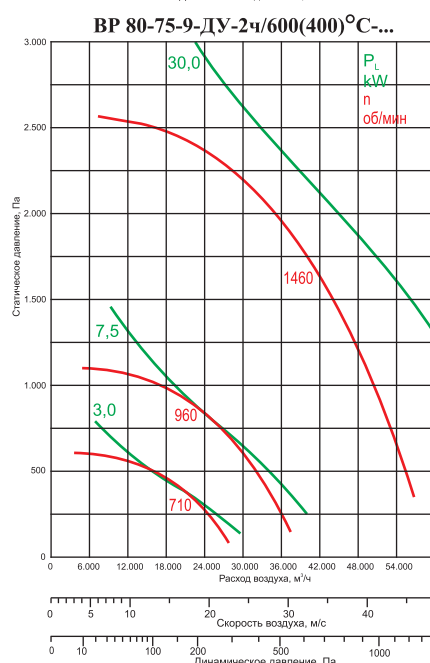
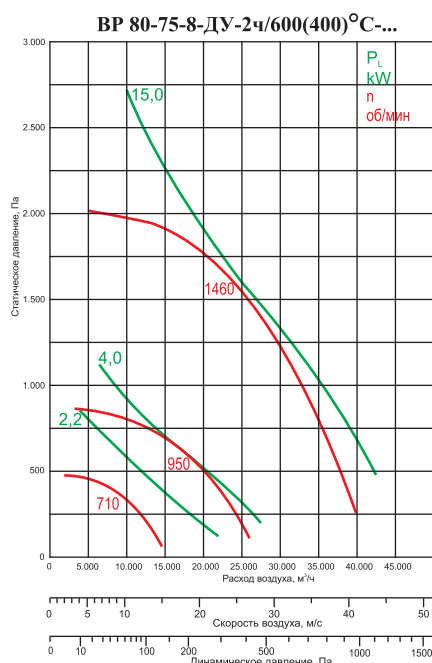
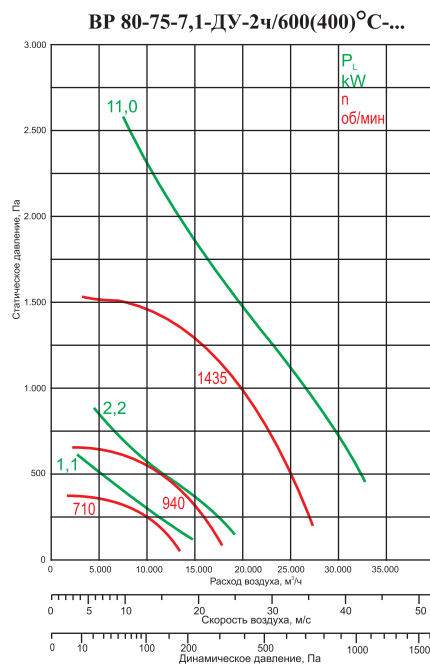
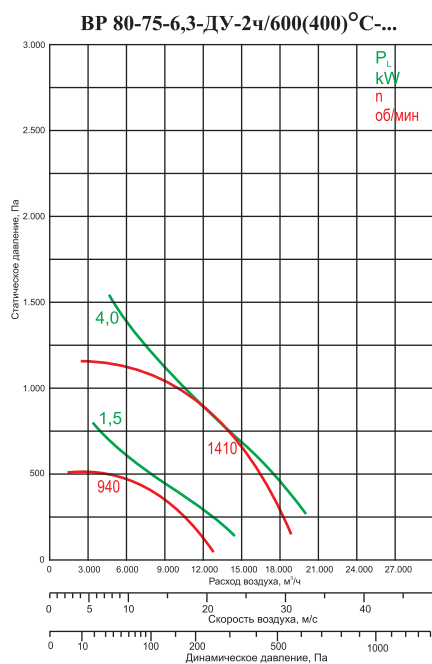

АКУСТИЧЕСКИЕ ХАРАКТЕРИСТИКИ

| № | Тип вентилятора | n, об/мин | Значение Lp1, дБ в октавных полосах f, Гц | | | | | | | LpA, дБА | |
|----|---|-----------|---|-----|-----|------|------|------|------|----------|-----|
| | | | 125 | 250 | 500 | 1000 | 2000 | 4000 | 8000 | | |
| 15 | ВР 80-75-6,3-ДУ-2ч/600(400)°С - 4,0/1410 | 1410 | к входу | 66 | 78 | 83 | 82 | 79 | 74 | 68 | 87 |
| | | | к окруж | 68 | 80 | 85 | 84 | 81 | 76 | 70 | 89 |
| 16 | ВР 80-75-6,3-ДУ-2ч/600(400)°С - 1,5/940 | 940 | к входу | 57 | 68 | 73 | 72 | 68 | 64 | 57 | 77 |
| | | | к окруж | 59 | 70 | 75 | 74 | 70 | 66 | 59 | 79 |
| 17 | ВР 80-75-7,1-ДУ-2ч/600(400)°С - 11,0/1435 | 1435 | к входу | 70 | 81 | 87 | 86 | 83 | 78 | 72 | 91 |
| | | | к окруж | 72 | 83 | 89 | 88 | 85 | 80 | 74 | 93 |
| 18 | ВР 80-75-7,1-ДУ-2ч/600(400)°С - 1,1/710 | 710 | к входу | 54 | 64 | 69 | 68 | 65 | 60 | 53 | 73 |
| | | | к окруж | 56 | 66 | 71 | 70 | 67 | 62 | 55 | 75 |
| 19 | ВР 80-75-7,1-ДУ-2ч/600(400)°С - 2,2/940 | 940 | к входу | 61 | 71 | 76 | 75 | 72 | 67 | 60 | 80 |
| | | | к окруж | 63 | 73 | 78 | 77 | 74 | 69 | 62 | 82 |
| 20 | ВР 80-75-8-ДУ-2ч/600(400)°С - 2,2/710 | 710 | к входу | 57 | 68 | 72 | 71 | 68 | 63 | 56 | 76 |
| | | | к окруж | 59 | 70 | 74 | 73 | 70 | 65 | 58 | 78 |
| 21 | ВР 80-75-8-ДУ-2ч/600(400)°С - 4,0/950 | 950 | к входу | 64 | 75 | 80 | 79 | 75 | 71 | 64 | 84 |
| | | | к окруж | 66 | 77 | 82 | 81 | 77 | 73 | 66 | 86 |
| 22 | ВР 80-75-8-ДУ-2ч/600(400)°С - 15,0/1460 | 1460 | к входу | 74 | 85 | 90 | 90 | 87 | 82 | 75 | 95 |
| | | | к окруж | 76 | 87 | 92 | 92 | 89 | 84 | 77 | 97 |
| 23 | ВР 80-75-9-ДУ-2ч/600(400)°С - 3,0/710 | 710 | к входу | 61 | 71 | 76 | 75 | 71 | 67 | 60 | 80 |
| | | | к окруж | 63 | 73 | 78 | 77 | 73 | 69 | 62 | 82 |
| 24 | ВР 80-75-9-ДУ-2ч/600(400)°С - 7,5/960 | 960 | к входу | 68 | 78 | 83 | 82 | 79 | 74 | 68 | 88 |
| | | | к окруж | 70 | 80 | 85 | 84 | 81 | 76 | 70 | 90 |
| 25 | ВР 80-75-9-ДУ-2ч/600(400)°С - 30,0/1460 | 1460 | к входу | 77 | 89 | 94 | 93 | 90 | 82 | 79 | 98 |
| | | | к окруж | 79 | 91 | 96 | 95 | 92 | 84 | 81 | 100 |

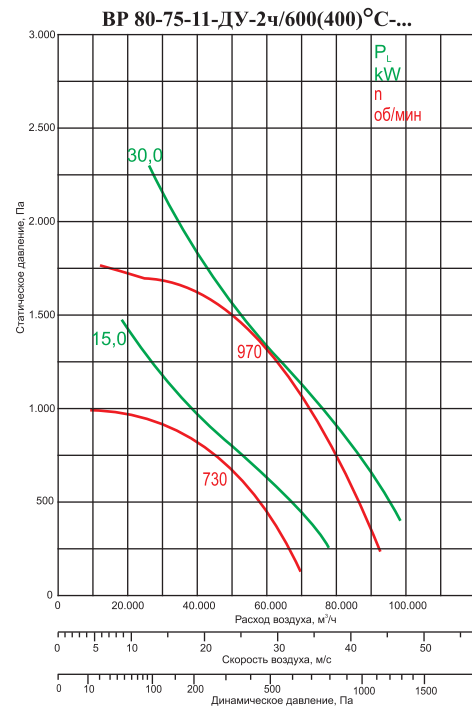
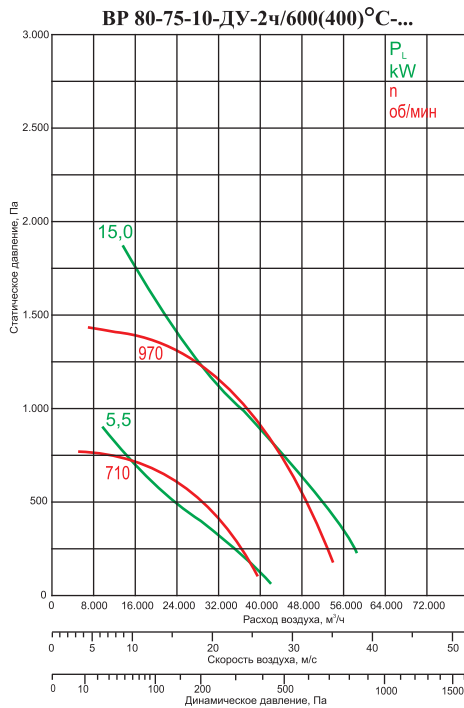

Все характеристики вентиляторов приведены при нормальных атмосферных условиях:

- плотность воздуха $\rho=1,2 \text{ кг/м}^3$;
- температура воздуха $t=20^\circ\text{C}$;
- атмосферное давление 101320 Па (760 мм рт.ст.).

АКУСТИЧЕСКИЕ ХАРАКТЕРИСТИКИ

| № | Тип вентилятора | n, об/мин | Значение L_{p1} , дБ в октавных полосах f, Гц | | | | | | | L_{pA} , дБА | |
|----|---|-----------|---|-----|-----|------|------|------|------|----------------|----|
| | | | 125 | 250 | 500 | 1000 | 2000 | 4000 | 8000 | | |
| 26 | ВР 80-75-10-ДУ-2ч/600(400)°С - 5,5/710 | 710 | к входу | 64 | 74 | 79 | 78 | 75 | 70 | 63 | 83 |
| | | | к окруж | 66 | 76 | 81 | 80 | 77 | 72 | 65 | 85 |
| 27 | ВР 80-75-10-ДУ-2ч/600(400)°С - 15,0/970 | 970 | к входу | 71 | 82 | 87 | 86 | 83 | 78 | 71 | 91 |
| | | | к окруж | 73 | 84 | 89 | 88 | 85 | 80 | 73 | 93 |
| 28 | ВР 80-75-11-ДУ-2ч/600(400)°С - 15,0/730 | 730 | к входу | 69 | 79 | 83 | 82 | 79 | 74 | 68 | 88 |
| | | | к окруж | 71 | 81 | 85 | 84 | 81 | 76 | 70 | 90 |
| 29 | ВР 80-75-11-ДУ-2ч/600(400)°С - 30,0/970 | 970 | к входу | 75 | 86 | 91 | 90 | 87 | 82 | 75 | 95 |
| | | | к окруж | 77 | 88 | 93 | 92 | 89 | 84 | 77 | 97 |

Примечание

Термо-шумоизолирующий корпус позволяет снизить суммарный уровень звукового давления на 25...30 дБ.

СТРУКТУРА ОБОЗНАЧЕНИЯ ПРИ ЗАКАЗЕ

